

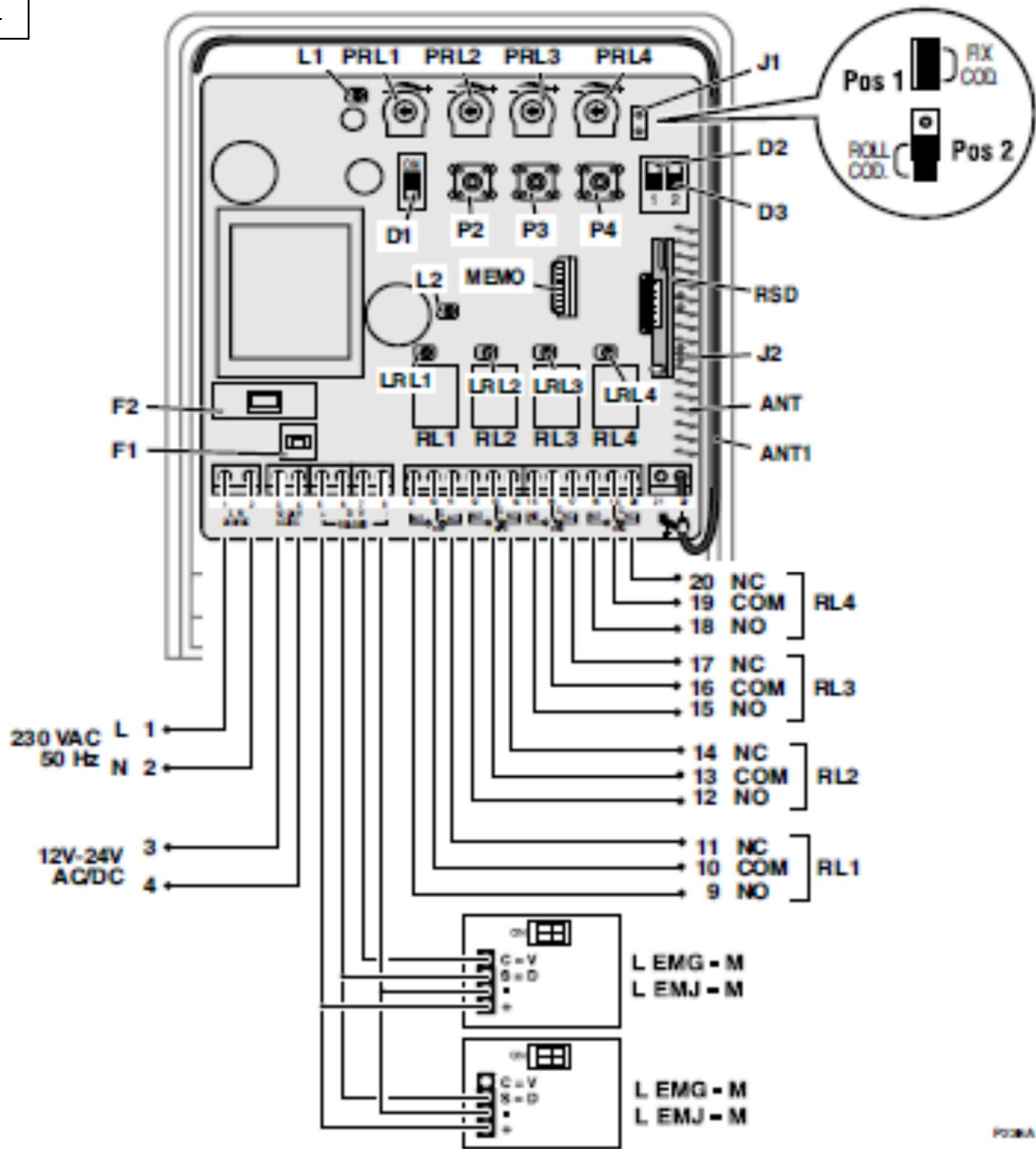

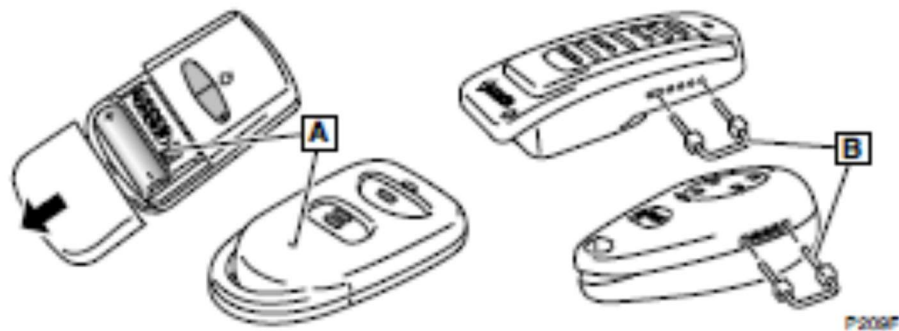





Obr.1



Obr.2

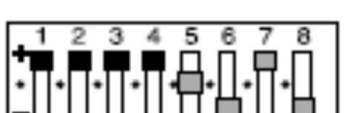

## Schéma 1. (pevný kód, J1 = Pos 1)

Provozní režim	D2-D3	DIP nastavení
Individuální režim (jedinečný kód) 8 pevných bitů, 0 proměnných bitů		
Režim komunitní 1 (27 kódů) 5 pevných bitů, 3 proměnných bitů		
Režim komunitní 2 (81 kódů) 4 pevné bity, 4 bity proměnné		
Režim komunitní 3 (243 kódy) 3 pevné kousky, 5 proměnných bitů		

### POPIS

IRIN4B je nezávislý rádiový přijímač určený pro příjem a dekódování signálů vysílaných rádiovými vysílači používaných u motorových dveřních a vratových zařízení. Tento přijímač může pracovat na frekvenci 433,92 MHz ( IRIN4B - 250 ) nebo 868,35 MHz ( IRIN4B-250/868 ) a může být použit s pevným nebo s plovoucím kódem ( v souladu s pozicí J1 ). Navíc může dekódovat magnetické klíče TAG.

- Nainstalujte a použijte tento vysílač pouze tak, jak je popsáno v tomto návodu a nemějte ani nemanipulujte s zařízením jakýmkoli způsobem, který není uveden v tomto návodu.
- Nesprávné použití může vést k selhání a nebezpečným situacím.
- Bezpečně a ekologicky šetrně zlikvidujte obal.

### VLASTNOSTI

- Napájení: 230 Vac/50Hz nebo 12 - 24Vac nebo 10 - 36Vdc
- Pevné kód nebo plovoucí kód, volitelné pomocí J1
- Pracovní frekvence: 433,92 MHz ( IRIN4B - 250 ) nebo 868.35MHz ( IRIN4B-250/868 )
- Kabelové spojky pro klíčové magnetické čtečky (TAG )
- Čtyři výstupy relé (NO a NC), bez napětí ( RL1 , RL2 , RL3 , RL4 ). NO kontakt: max. 5A , 250Vac / 30Vdc, NC kontakt: max. 3A , 250Vac / 30Vdc .
- RL1 , RL2 , RL3 a RL4 výstupy konfigurovatelné jako monostabilní, bistabilní nebo načasované pomocí potenciometru PRL1 , PRL2 , PRL3 a PRL4 .
- Odnímatelná MEMO paměť pro 250 kódů ( MEMO250, kompatibilní s 1000 kódovou pamětí ( MEMO1000 ) .
- Kabelové spojky pro antény

## Součásti (obr. 1)

ANT	Vestavěná anténa
ANT1	Vnitřní anténa (součást dodávky)
L1	LED napájení
L2	LED příjem kódu , programování ( RUN / OK )
LRL1 - LRL4	RL1 - RL4 aktivace relé LED
PRL1 - PRL4	RL1 - RL4 relé nastavení času ( monostabilní / časované / bistabilní )
D1	RL1 kód programování DIP
P2, P3, P4	RL2 , RL3 , RL4 programovací tlačítka kódu
D2 - D3	Volba druhu provozu pro pevný kód ( viz tabulka 1 )
J1	Pevný nebo plovoucí kód
J2	RSD Spínací frekvence ( 433,92 / 868,35 )
F1 - F2	Pojistky napájení

## OBSAH

- Přijímač s krabicí.
- Paměti ( MEMO ) pro 250 plovoucích kódů.
- Model IRIN4B - 250 : RSD modul pro frekvenci 433,92 MHz a dlouhou ANT1 anténou , černá ( 433,92 MHz ).
- Model IRIN4B-250/868 : RSD modul 868,35 MHz a krátká ANT1 anténa , bílá ( 868,35 MHz ).
- Tři upevňovací šrouby a tři konektory.

## INSTALACE A PROGRAMOVÁNÍ

1 řádně zajistěte krabici pomocí dodaných šroubů a hmoždinek.

2. Ujistěte se, že umístění přijímače je vhodné pro správný příjem:

- Pro zlepšení příjmu, nainstalujte přijímač vysoko a daleko od velkých kovových částí.
- Nainstalujte jej ve vzdálenosti nejméně 4 m od jiných přijímačů.
- Před definitivním upevněním přijímače doporučujeme provedení přijímací zkoušky (stiskněte tlačítko vysílač: pokud je signál přijímán, L2 bliká).

3 Proveďte elektrické připojení (viz obr. 1).

Připojení dvou čteček klíčů: lze připojit maximálně dvě čtečky klíčů. Připojte konektor kabelu C pouze k první čtečce.

4. Pokud je dodávaná anténa v nepříznivém postavení nebo je rádiový signál slabý, příjem lze zvýšit připojením vnější KRAET antény. Vnější anténa by měla být nainstalována tak vysoko, jak je to jen možné, mimo jakékoliv struktury kovu nebo vyztuženého betonu, který může být přítomen v této oblasti. Použijte koaxiální kabel s impedancí 50 ohmů (například s nízkými ztrátami RG58). Použijte co nejkratší možný kabel (ne delší než 10 m), aby se snížila disperze signálu.

5. Připojte elektrické napájení. L1 se rozsvítí.

## KONFIGURACE PRL1 - PRL2 - PRL3 - PRL4

Požadovaný provozní režim lze přiřadit ke každému relé ( RL1 - RL2 - RL3 - RL4 ) : monostabilní, načasované nebo bistabilní režim.

To se provádí nastavením PRL1 - PRL2 - PRL3 - PRL4 , respektive v požadovanou polohou :

- Levá pozice: monostabilní režim
- Mezipoloha: režim časovače (minimálně 1 sekunda, maximálně cca 254 sekund)
- Pravá pozice: bistabilní režim

## DŮLEŽITÉ ( J1 ) : VÝBĚR pevného nebo plovoucího kódu

Pomocí J1 , vyberte typ vysílačů, které mají být použité:

- POS1 (most propojen) = pevný kód
- POS2 (most otevřen) = plovoucí kód

### PROGRAMOVÁNÍ vysílače s pevným kódem J1 = POS1 (most propojen)

- 1 Zvolte režim ovládání pomocí D2 a D3 (viz tabulka 1).
- 2 Připojte elektrické napájení .

#### Programování pevných kódů vysílačů v RL1

1. Vyberte požadovaný vysílač kódů, který má být naprogramovaný.
2. Přepněte D1 na ON (L2 bliká) ;
- 3 Stiskněte tlačítko na vysílači, který má být naprogramován, dokud se staticky nerozsvítí L2 (přijímač pípne dvakrát, což znamená, že programování je dokončeno);
4. Přepněte D1 na OFF (L2 zhasne).

#### Programování pevných kódů vysílačů v RL2 , RL3 a / nebo RL4

1. Vyberte požadovaný vysílač kódů, který má být naprogramovaný.
- 2 Držte programovací tlačítko P2 , P3 nebo P4 stisknuté po dobu nejméně 2 vteřin (dokud L2 nezačne blikat);
- 3 Stiskněte tlačítko na vysílači, který má být naprogramován, dokud se staticky nerozsvítí L2 (přijímač pípne dvakrát, což znamená, že programování je dokončeno); L2 zhasne po 4 sekundách.

### PROGRAMOVÁNÍ vysílače s plovoucí, kódem, J1 = POS2 (most otevřen)

#### Programování vysílače s plovoucím kódem v RL1

- Před zahájením programování nechte vypnuté napájení po dobu 5 sekund a pak připojte přijímač.
- Za účelem provedení počátečního programování, připojte napájení a ujistěte se, že žádný jiný signál vysílače s plovoucím kódem nebude přijímán až do dokončení programování.

##### A Programování s přijímačem

1. V přijímači umístěte D1 v ON ( L2 bliká) .
- 2 Stiskněte tlačítko kanálu na vysílači, který má být naprogramovaný.
  - Pokud programování bylo provedeno správně, přijímač vydává dvě pípnutí.
  - Je možné při prvním programování vysílače použít libovolný kanál. Nicméně následující vysílače musí být naprogramovány na stejném kanálu (například, v případě, že první vysílač je naprogramován v kanálu 4, tyto vysílače musí být rovněž naprogramovány v kanálu 4). Pokud chcete použít jiný kanál, nejprve zformátujte paměť vysílače pomocí RECORD nebo LTAGREC konzole.
- 3 Opakujte krok 2 s tolika vysílači, které jsou požadovány, a to vždy za použití stejného kanálu.
4. Po nahrání všech vysílačů přesuňte DIP1 do pozice OFF.

##### B Programování s naprogramovaným vysílačem

1. Pomocí naprogramovaného vysílače aktivujte programovací režim přijímače: v závislosti na modelu ( viz obr. 2 ) stiskněte odpovídající mini- tlačítko [ A ] nebo vytvořte most [ B ] mezi piny 1 a 5.
  - Přijímač pípne na znamení, že je připraven k naprogramování kódů nových vysílačů (pouze po dobu 10 sekund) .
- 2 Stiskem tlačítka nového vysílače se uloží do paměti (stiskněte stejné tlačítko jako u prvního naprogramovaného vysílače). Pokud bylo programování provedeno správně, přijímač vydá dvě pípnutí.
3. Pokud 10 sekund neproběhne žádné nahrávání, přijímač ukončí programovací režim a je i nadále připraven k provozu.

##### C - Programování s konzolí ( osobní kód )

S konzolí RECORD nebo LTAGREC můžete naprogramovat individuální kód ve vysílači a v přijímači .  
Postupujte podle pokynů na konzoli .

#### Programování plovoucího kódu vysílače v RL2 , RL3 a / nebo RL4

V RL2 , RL3 a / nebo RL4 je možné naprogramovat všechny kódy naprogramované v RL1 , ale na jiném kanálu.

K tomu:

1 Stiskněte tlačítko P2 , P3 nebo P4 po dobu nejméně 4 sekund, dokud se L2 nerozsvítí. Uvolněte P2, P3 nebo P4 : L2 bliká.

2 Zatímco L2 bliká, ve vysílači je předem naprogramované v RL1 , stiskněte jiné tlačítko, než jaký je použito v RL1 kanálu. Přijímač dvakrát pípne a L2 zůstává statické po dobu několika sekund, což znamená, že programování bylo úspěšné .

- L2 zhasne a tento kanál je automaticky naprogramován v RL2 , RL3 nebo RL4 pro všechny vysílače naprogramované v RL1 .

- Chcete-li změnit kanál přiřazený k RL2 , RL3 nebo RL4 ( pro všechny vysílače naprogramované v RL1 ), opakujte kroky 1 a 2 s požadovaným kanálem .

- kanálový vysílač použitý v RL1 může být přiřazen k RL2 , RL3 a / nebo RL4. To znamená, že všechna relé lze aktivovat současně pomocí jednoho kanálu .

## PROGRAMOVÁNÍ magnetického klíče

Magnetické klíče lze naprogramovat v každém kanálu, umístění J1 v POS1 zavřeno). Programování je podobné jako pro vysílače:

Aktivujte programování pro požadovaný kanál (přesuňte D1 na pozici ON pro RL1 , stiskněte tlačítko P2 , P3 nebo P4 pro RL2 , RL3 nebo RL4 ) a pak přiložte klíč do blízkosti čtečky. Po programování přesuňte D1 na pozici OFF nebo uvolněte P2 , P3 nebo P4 .

- Je možné naprogramovat radiový kód a kód magnetického klíče ke každému kanálu. Není možné naprogramovat dva rádio kódy nebo dva kódy magnetického klíče do jednoho kanálu .

**POUŽITÍ magnetické klíče:** magnetické klíče jsou naprogramovány s J1 v POS1 . Po naprogramování je pozice J1 lhostejná .

## ZMĚNA provozního kmitočtu

1 Správně nastavte J2 ( 868,35 MHz: J2 přerušen, 433,92 MHz: J2 přemostěn).

2 Vložte modul RSD odpovídající nové frekvenci .

3. Vyměňte ANT1 anténu připojenou ke kabelovému konektoru 10 .

## DIAGNOSTIKA SELHÁNÍ

V případě, že přijímač nepracuje správně, zkontrolujte následující:

- napájecí napětí a pojistky F1 a F2
- že konfigurace magnetických klíčových čtečky DIP je správná
- že pozice J1 (plovoucí kód nebo pevný kód) se shoduje s kódováním vysílače
- že frekvence RSD modulu se shoduje s frekvencí vysílače
- že konfigurace J2 (ANT frekvence) je správná v souladu s připojeným RSD modulem
- u plovoucího kódu, že vysílač má stejný kód jako přijímač
- zda je anténa správně připojena a nainstalována
- správnou funkci vysílače
- správné programování vysílače (v případě pochybností je opět naprogramujte)
- umístění antény nebo přijímače: upravte je podle potřeby

## PROHLÁŠENÍ O SHODĚ

Matz-Erreka S.Coop. prohlašuje na vlastní odpovědnost, že výrobky IRIN4S-250 a IRIN4S-250/868 jsou v souladu s následujícími směrnici: 1999/5/ES (rádiová zařízení a telekomunikační koncová zařízení), 2006/95/ES (směrnice o elektrické bezpečnosti) , 2004/108/ES (směrnice o elektromagnetické kompatibilitě).

Byly použity následující technické normy: EN60335-1, EN 300 220-1, EN 300 220-3, EN 301 489-1, EN 301 489-3, EN 55014-1, EN 55014-2.

WWW.ERREKA.COM

Antzuola, 13-12-2012

Roberto Corera

Business Manager

www.edmpohony.cz

 ERREKA

 EDM  
POHONY